

Klubmesterskab 2006, voksne Spilleprogram

GENEREL INFORMATION

Startgebyr: Betales ved dommerbordet inden første kamp. M-Rækken: kr. 50 pr. kategori - 3 kategorier for kr. 100,-. A, B og C-Rækken: kr. 50 uanset antallet af kategorier. Alle økonomiske mellemværende med klubben skal være bragt i orden inden første kamp.

Bolde: Klubben giver bolde til alle kampe.

Turneringsledelse: Karsten Friis og udvalgsformændene. Alle tvivlsspørgsmål afgøres af turneringsledelsen.

Afbud: til Karsten Friis, tlf: 4465 4645, mobil: 2923 4872

Reserver: Reserver kan ikke indsættes i single; i double kun efter godkendelse fra turneringsledelsen.

Præmier: Der er præmier, som anført i turneringsplanen. Præmier overrækkes under klubfesten den 29/4.

Dommer: Spillerne dømmer selv. Der vil være tællere ved finalestævnet lørdag

Vinder af pulje: Ved puljekampe findes placeringen efter følgende prioriterede regler

1. Spillerne rangeres efter antallet af vundne kampe. Spilleren med flest vundne kampe rangeres højest. Hvis to spillere står lige i antal vundne kampe rangeres vinderen af den indbyrdes kamp højest.

2. Hvis mere end to spillere står lige i vundne kampe rangeres spillerne efter forskellen mellem vundne og tabte sæt. Spilleren med højeste difference rangeres højest. Hvis to spillere derefter stadig står lige rangeres vinderen af den indbyrdes kamp højest.

3. Hvis mere end to spillere står lige i antallet af vundne kampe og difference mellem vundne og tabte sæt rangeres spillerne efter forskellen mellem vundne og tabte point. Spilleren med størst difference rangeres højest. Hvis to spillere derefter stadig står lige rangeres vinderen af den indbyrdes kamp højest.

4. Hvis to eller flere spillere derefter stadig står lige fortages lodtrækning mellem disse spillere.

5. Samtlige kampe i puljen medtages, når man skal finde puljevinderen. Hvis en spiller udgår under turneringen medregnes vedkommende spillers resultater ikke ved udregningen.

Tidsplan: Som anført nedenfor. Spillerne skal være klar i hallen senest 15 minutter før det anførte tidspunkt. En spiller eller et par har kun krav på 15 minutters pause mellem hver kamp.

Torsdag spilles doubler i begge Måløvhaller. Kampnummeret er tilføjet et "G" for gammel hal og et "N" for ny hal

Mandag den 24/4 kl. 18, Singler i Gl. Måløvhall:

Kamp 1 – 10:	kl. 18
Kamp 11 – 20	kl. 19
Kamp 21 – 30	kl. 20
Kamp 31 – 34	kl. 21

Onsdag den 26/4 kl. 18, Mixdoubler i Gl.

Måløvhall: Kamp 1 – 10	kl. 18
Kamp 11 – 20	kl. 19
Kamp 21 – 30	kl. 20
Kamp 31 – 40	kl. 21
Kamp 41 – 42	kl. 22

Torsdag den 27/4 kl. 18, Doubler i Gl. og Ny

Måløvhall: Kamp 1 – 10	kl. 18
Kamp 11 – 20	kl. 19
Kamp 21 – 30	kl. 20
Kamp 31 – 36	kl. 21

Lørdag den 29/4 kl. 14, Finaler i Gl. Måløvhall:

Der spilles på bane 2, 3 og 4. Program vil først ligge klart på spilledagen, hvorfor alle deltagere skal møde kl. 14.

Sådan læses planen ved puljekampe:

Pulje 1:

1. Anders Andersen	1 - 2	5
2. Søren Sørensen	1 - 3	10
3. Tomas Tomassen	2 - 3	15

Søren, der er spiller nr. 2, skal spille kamp nr. 5 og kamp nr. 15

Klubfesten 2006:

Afholdes i klublokalet Gl Måløvhall, lørdag den 29. april 2009 kl. 18.30. Prisen er 150 kr. pr. person. Tilmelding ved dommerbordet



Generalforsamling 2006

**Tirsdag den 23. maj kl. 19.30 i
klublokalet Måløvhallen.**

Sædvanen tro byder klubben på en bid brød og lidt til tørsten.

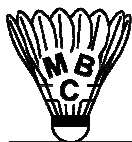

Klubmesterskab 2006, voksne

Spilleprogram

Herresingle A-Rækken

1. og 2. præmier

Pulje 1:

- | | | |
|--------------------|-------|----|
| 1. Lars Østergaard | 1 - 2 | 11 |
| 2. Peter Clausen | | |

Pulje 2:

- | | | |
|----------------------|-------|----|
| 3. Jesper Kristensen | 3 - 4 | 12 |
| 4. Jens Kjerte | | |

Pulje 3:

- | | | |
|--------------------|-------|----|
| 5. Torben Jensen | 5 - 6 | 5 |
| 6. Morten Terstrup | 5 - 7 | 13 |
| 7. Brian Kvisgaard | 6 - 7 | 23 |

Vinder pulje 3

Vinder pulje 1

To'er pulje 2

Vinder pulje 2

To'er pulje 1

To'er pulje 3

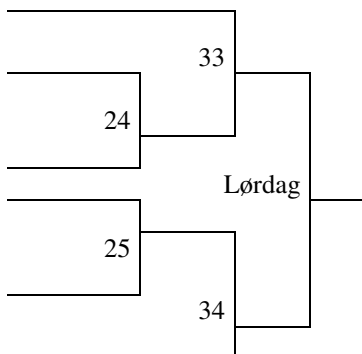

Herresingle B-Rækken

1. præmie

Pulje 1:

- | | | |
|--------------------|-------|----|
| 1. Henrik V. Thune | 1 - 2 | 21 |
| 2. Jan Ladefoged | | |

Pulje 2:

- | | | |
|---------------------|-------|----|
| 3. Mads Bo Andersen | 3 - 4 | 22 |
| 4. Finn Mathorne | | |

Vinder pulje 1

To'er pulje 2

Vinder pulje 2

To'er pulje 1

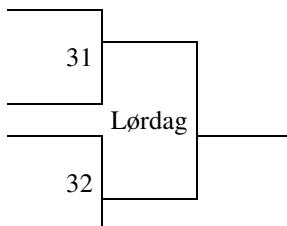

Herresingle C-rækken

1. præmie

Pulje 1:

- | | | |
|--------------------|-------|-----|
| 1. Alan Skaarup | 1 - 2 | 10 |
| 2. Jesper Andersen | 1 - 3 | 20 |
| 3. Michael Grøn | 2 - 3 | 30 |
| 4. Bo K Geil | 3 - 4 | 10a |
| | 2 - 4 | 20a |
| | 1 - 4 | 40a |

Vinder pulje 1

To'er pulje 1



Herresingle M-Rækken

1. og 2. og to 3. præmier

1. Christian Terp

2. Ole Simonsen

3. Jonas Frederiksen

4. Niels Iversen

5. Kristian Serup

6. Lasse Reimers

7. Johnny Rasmussen

8. Henrik Iwersen

9. Jeppe Krag

10. Søren Larsen

11. Martin Jørgensen

12. Ole Mathorne

13. Michael Christensen

14. Claus Stamp

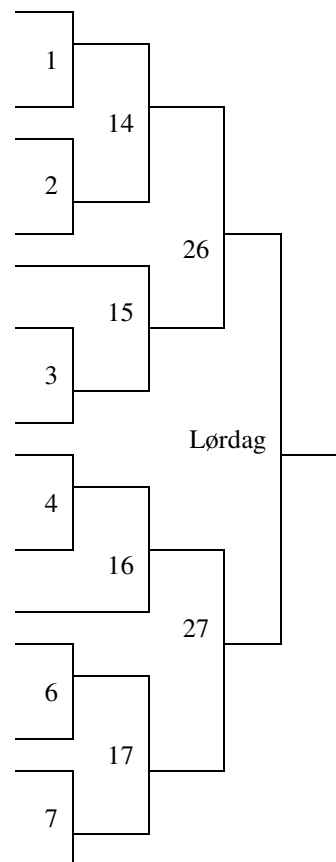

Damesingle A-Rækken

1. præmie

Joanna Madsen

Marie Michlenborg

Damesingle B/C-Rækken

1. præmie

Pulje 1:

- | | | |
|----------------------|-------|----|
| 1. Lene Juul | 1 - 2 | 8 |
| 2. Inge Kristensen | 1 - 3 | 18 |
| 3. Pernille Pedersen | 2 - 3 | 28 |

Vinder pulje 1

To'er pulje 1

Damesingle M-Rækken

1. præmie

Pulje 1:

- | | | |
|-----------------------|-------|----|
| 1. Anette Hommelgaard | 1 - 2 | 9 |
| 2. Mie Nielsen | 1 - 3 | 19 |
| 3. Tine Arentzen | 2 - 3 | 29 |

Vinder pulje 1

To'er pulje 1

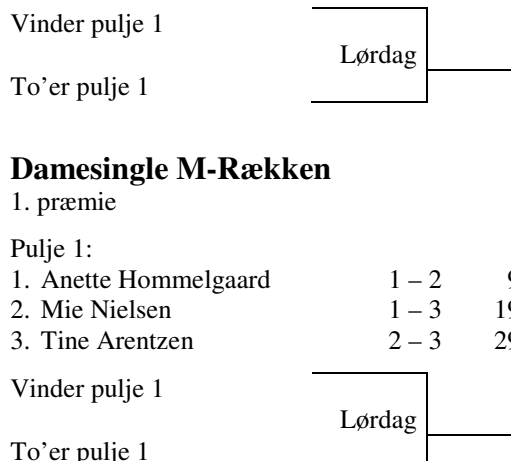

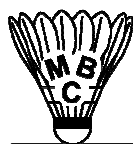

Klubmesterskab 2006, voksne

Spilleprogram

Mixdouble A-rækken

1., 2. og 3. præmier

Pulje 1:

1. Tine Petersen/Poul Nielsen	1 - 2	1
2. Tina Darger/Jesper Sonne	1 - 3	10
3. Marie Michlenborg/René Dornhoff	2 - 3	21

Pulje 2:

4. Nina W Hansen/Ib Jensen	4 - 5	2
5. Vivi Øelund/Martin Jørgensen	4 - 6	11
6. Tina Barslund/Torben Nielsen	5 - 6	22

Pulje 3:

7. Mona Hansen/Torben Toldam	7 - 8	3
8. Jonna Madsen/Toni Madsen	7 - 9	12
9. Kirsten Brandt/Peter Lassen	8 - 9	23

Pulje 4:

10. Ulla Pedersen/Johnny Nielsen	10-11	4
11. Lise Mikkelsen/Jakob Jespersen	10-12	13
12. Helle Sommer/Ole Thystrup	11-12	24

Vinder pulje 1	33	41	Lørdag
To'er pulje 2	34		
Vinder pulje 3	35		
To'er pulje 4	36		
To'er pulje 1	37	42	Lørdag
Vinder pulje 2	38		
To'er pulje 3			
Vinder pulje 4			

Mixdouble B-rækken

1. præmie

Pulje 1:

1. Tenna Mogensen/Ole Flysta	1 - 2	26
2. Birte Bachmann/Karsten Friis		

Pulje 2:

3. Bergliot Winthereik/Finn Mathorne	3 - 4	5
4. Merete Giessing/Henrik V. Thune	3 - 5	14
5. Pernille Pedersen/Stig Madsen	4 - 5	25

Vinder pulje 1	37	Lørdag
To'er pulje 2		
Vinder pulje 2	38	Lørdag
To'er pulje 1		

Mixdouble C-rækken

1. præmie

Pulje 1:

1. Inge Kristensen/Gert Olsen	1 - 2	15
2. Pia Malmstrup/Eiliff Clausen	3 - 4	16
3. Sannie Sigfredsson/Vagn Nielsen	1 - 3	27
4. Suzanne Madsen/Jesper Andersen	2 - 4	28
	1 - 4	39
	2 - 3	40

Vinder pulje 1	Lørdag
To'er pulje 1	

Mixdouble M-Rækken

1. og 2. præmie

Pulje 1:

1. Malene Reimers/Henrik Iversen	1 - 2	6
2. Tina Arentzen/Ole Mathorne	3 - 4	7
3. Jannie Refsgaard/Søren Larsen	1 - 3	17
4. Anette Hommelgaard/Ole Simonsen	2 - 4	18
	1 - 4	29
	2 - 3	30

Pulje 2:

5. Berit Qvist/Michael Mogensen	5 - 6	8
6. Jeanette Frederiksen/Kim Englund	7 - 8	9
7. Mie Nielsen/Jeppe Krag	5 - 7	19
8. Fie B. Lassen/Martin Jørgensen	6 - 8	20
	5 - 8	31
	6 - 7	32

Vinder pulje 1	Lørdag
Vinder pulje 2	

Damedouble A-rækken

1. + 2. præmie

Pulje 1:

1. Tine M. Petersen/Nina W Hansen	1 - 2	6G
2. Mona Hansen/Pernille Pedersen	1 - 3	14G
3. Helle Sommer/Merete Giessing	2 - 3	24G

Pulje 2:

4. Lise Mikkelsen/Jonna Madsen	5 - 6	7G
5. Marie Michlenborg/Dorthe Grahn	5 - 7	15G
6. Anette Engblom/Tina Darger	6 - 7	25G

Vinder pulje 1	33G	Lørdag
To'er pulje 2		
Vinder pulje 2	34G	Lørdag
To'er pulje 1		

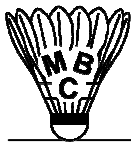

Klubmesterskab 2006, voksne

Spilleprogram

Damedouble B/C-rækken

1. præmie

Pulje 1:

1. Birte Bachmann/Bergliot Winthereik 1 – 2 5N
2. Inge Kristensen/Lene Juul 1 – 3 11N
3. Pia Malmstrup/Sannie Sigfredsson 2 – 3 17N

Vinder pulje 1

Lørdag

To'er pulje 1

Herredouble A-rækken

1., 2. og to 3. præmier

Pulje 1:

1. Lars Østergaard/Carsten Sander 1 – 2 20G
2. Jakob Jespersen/Claus Påskesen

Pulje 2:

3. Torben Toldam/Jens Kjerte 3 – 4 21G
4. Tom Ejsing/Martin Jørgensen

Pulje 3:

5. Jan Petersen/Jan Munk 5 – 6 1G
6. Torben Nielsen/Ib Jensen 5 – 7 12G
7. Toni Madsen/Ole Thystrup 6 – 7 22G

Pulje 4:

8. Jesper Kristensen/Morten Terstrup 8 – 9 2G
9. Jørgen Bohsen/Peter Clausen 8 – 10 13G
10. Peter Lassen/Johnny Nielsen 9 – 10 23G

Vinder pulje 1

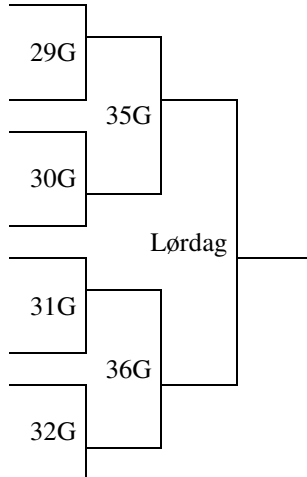

To'er pulje 2

Vinder pulje 3

To'er pulje 4

To'er pulje 1

Vinder pulje 2

To'er pulje 3

Vinder pulje 4

Herredouble B-rækken

1. præmie

Pulje 1:

1. Jan Jeppesen/Ole Flysta 1 – 2 6N
2. Karsten Friis/Finn Mathorne 1 – 3 12N
3. Klavs Nielsen/René Dornhoff 2 – 3 18N

Vinder pulje 1

Lørdag

To'er pulje 1

Damedouble M-rækken

1. præmie

1. Line Zaar/Astrid Engblom 1 – 2 8G
2. Jannie Refsgaard/Berit Qvist 1 – 3 16G
3. Malene Reimers/Mie Nielsen 2 – 3 26G

Herredouble C-rækken

1. og 2. præmie

Pulje 1:

1. Vagn Nielsen/Alan Skaarup 1 – 2 1N
2. Benny Marfelt/Jesper Andersen 3 – 4 2N
3. Allan Roldhave/Jesper Selander 1 – 3 7N
4. Gert Olsen/Stig Madsen 2 – 4 8N

Pulje 2:

5. Eiliff Clausen/Jan Andersen 5 – 6 3N
6. Michael Grøn/René Bentin 7 – 8 4N
7. Bjørn Laurberg/Pjere Hansen 5 – 7 9N
8. Bo K. Gejl/Erik Frandsen 6 – 8 10N

- 5 – 8 15N
- 6 – 7 16N

Vinder pulje 1

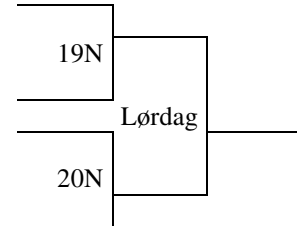

To'er pulje 2

Vinder pulje 2

To'er pulje 1

Herredouble M-Rækken

1. og 2. præmie

Pulje 1:

1. Kristian Serup/Johnny Rasmussen 1 – 2 3G
2. Søren Larsen/Michael Mogensen 1 – 3 9G
3. Kim Englund/Anders Husum 2 – 3 17G

Pulje 2:

4. Ole Simonsen/Michael Christensen 4 – 5 4G
5. Christian Terp/Christian S. Olsen 4 – 6 10G
6. Claus Stamp/Lasse Reimers 5 – 6 18G

Pulje 3:

7. Martin Jørgensen/Jeppe Krag 7 – 8 5G
8. Niels Iversen/Henrik Iwersen 7 – 9 11G
9. Ole Mathorne/Jonas Frederiksen 8 – 9 19G

Bedste 1'er

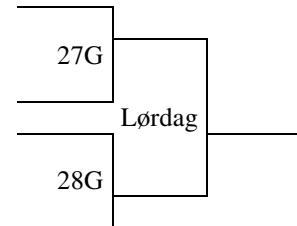

Bedste 2'er

Anden 1'er

Tredie 1'er